

MM-122D

アンバランス(BNC)タイプ

中型サイズ 2チャンネル デジタルインプット VUメーターユニット

## 仕 様 書

## 仕 様

- [1] 入力回路
- |           |                                  |
|-----------|----------------------------------|
| 系統数       | : AES/EBU デジタル入力 1 系統            |
| 分解能       | : 16 / 20 / 24bit                |
| サンプリング周波数 | : 44.1k ~ 96kHz                  |
| 0VU 規準レベル | : -20dBFS / -18dBFS (内部切替)       |
| インピーダンス   | : Hi / 75 Ω、ターミネート ON/OFF スイッチ付き |
| コネクタ -    | : BNC                            |
- [2] 出力回路
- |        |                |
|--------|----------------|
| 系統数    | : 入力スルー出力 1 系統 |
| コネクタ - | : BNC          |
- [3] 電源部 その他
- |            |   |
|------------|---|
| 電源電圧       | : AC100V、50/60Hz                        |
| 消費電力       | : 5 W                                   |
| 外形寸法       | : 228.4(W) × 88(H) × 171(D)mm (突起物を含まず) |
| 重 量        | : 2.4Kg                                 |
| オプション (別売) | : 木製サイドパネル、ラックマウントアダプター                 |

## 系統図

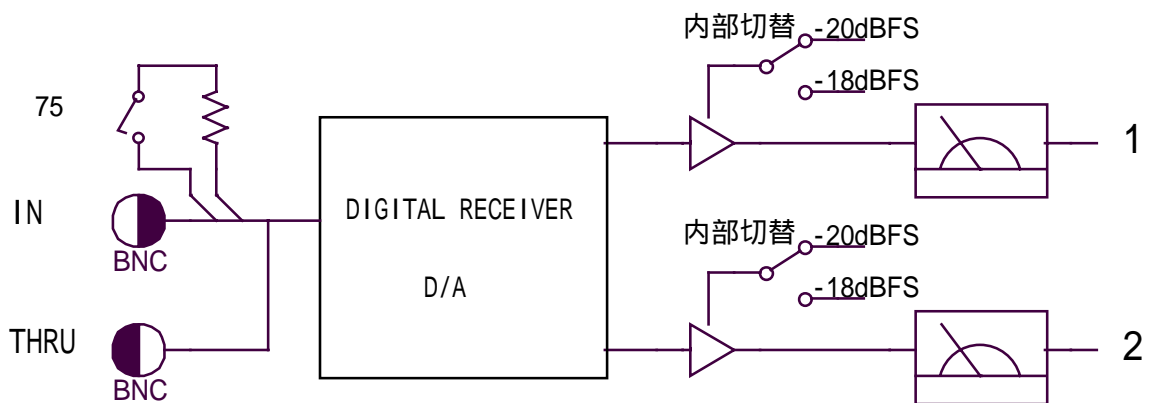

外観図

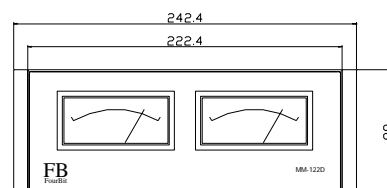
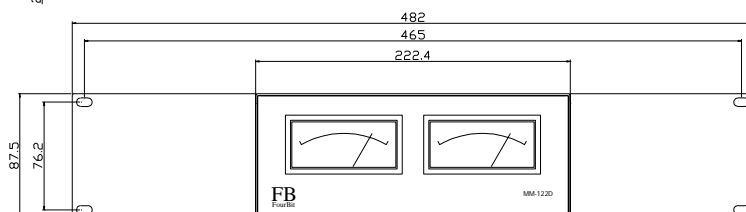
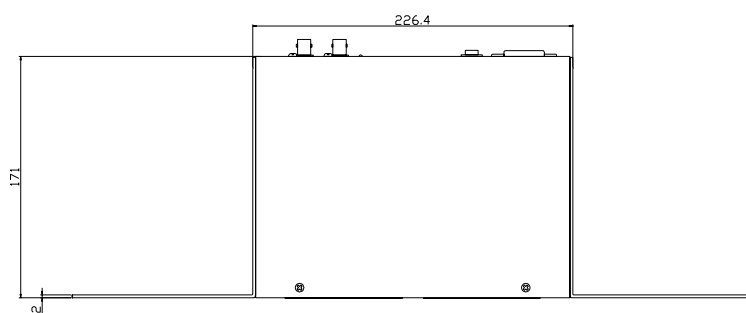
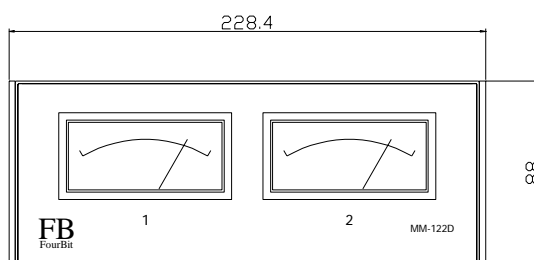
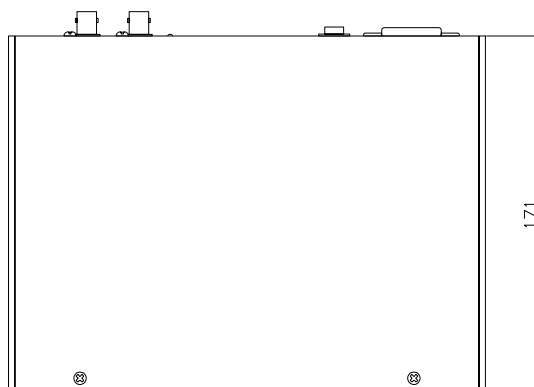
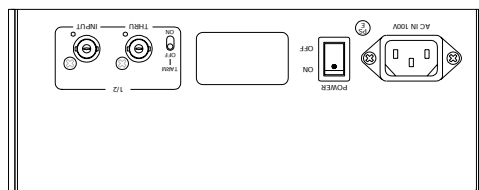

オプション(別売) ラックマウントアングル装着時

オプション(別売) 木製サイドパネル装着時

仕様および外観は改善のため予告なく変更することがあります。